



[pro]Diagnostics

Calibrare ADAS pentru vehicule comerciale

Asistență și caracteristici
ADAS în ZF MultiScan



Calibrare completă ADAS pentru vehicule comerciale

Tehnologia ADAS este pretutindeni. Unele service-uri valorifică oportunitatea de calibrare a ADAS, în timp ce altele privesc cum profiturile ajung la concurență.

De ce să vă mulțumiți în a externaliza serviciul atunci când îl puteți gestiona la nivel intern? Sistemele noastre profesionale de calibrare statică și dinamică (a camerelor si a radarelor) transformă orice service într-unul specializat ADAS, conceput special pentru mașini.

Fiecare oportunitate contează!

Iată când e nevoie de o calibrare ADAS:



Reglaje ale geometriei roților de pe puntea față sau spate.



Demontarea, instalarea sau înlocuirea camerei sistemului de asistență a șoferului.



Demontarea, instalarea sau înlocuirea parbrizului.



Abordarea defecțiunilor sau a reclamațiilor clienților.



Respectarea instrucțiunilor specifice ale producătorului.

Caracteristicile ADAS în ZF Multiscan



Sigur și în conformitate cu OEM: bazat pe date și standarde OEM dovedite, asigurând o calibrare sigură și fiabilă de fiecare dată.



Calibrare statică și dinamică: soluții profesionale atât pentru calibrarea statică, cât și dinamică pe PC, LCV și CV.



Instalarea dispozitivului de calibrare și a țintelor de la ZF: ușor de mutat, rapid de configurat și gata de utilizat în cel mai scurt timp.

Țintele

Design inteligent, dublă valoare: țintele noastre de calibrare dispun de imprimare față-verso, oferind compatibilitate pentru două mărci diferite de vehicule într-o singură țintă, maximizând investiția dvs. și minimizând nevoile de depozitare.

TFC 1 / TFC 2

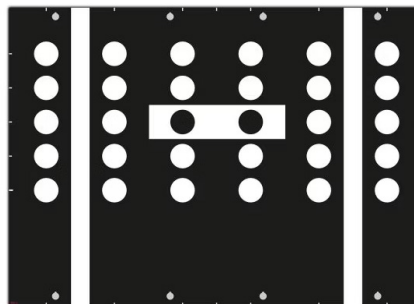

FAȚĂ

- ✓ Volkswagen
- ✓ Audi
- ✓ Cupra
- ✓ Seat
- ✓ Škoda

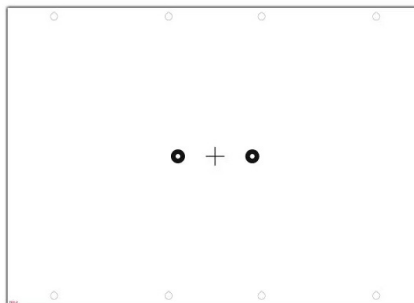

VERSO

- ✓ Mercedes
- ✓ Volvo
- ✓ Polestar

TFC 5 / TFC 6

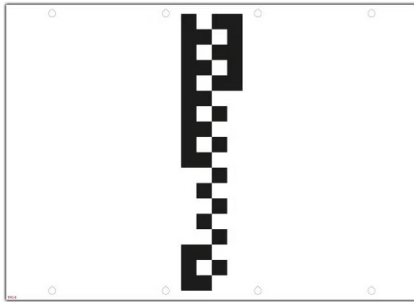

FATĂ

- ✓ Fiat
- ✓ Hyundai
- ✓ Jeep
- ✓ Kia

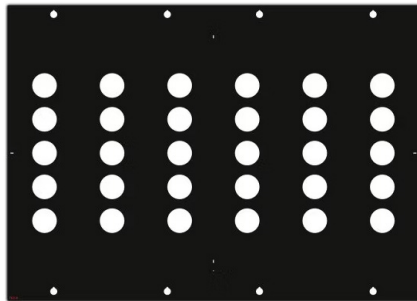

VERSO

- ✓ Alfa Romeo

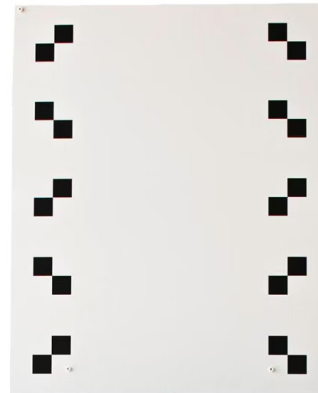

- ✓ Volvo
- ✓ Renault

- ✓ MAN
- ✓ Iveco
- ✓ Scania



Accesoriile

Completați configurarea dvs. ADAS cu accesoriile de calibrare corespunzătoare și asigurați integrarea perfectă cu dispozitivul dvs., oferind precizia și eficiența de care service-ul dvs. are nevoie pentru fiecare lucrare de calibrare.

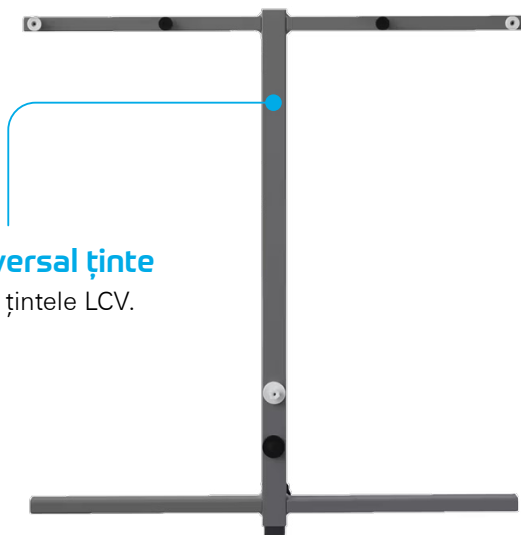

Suport universal ținte

Suport pentru țintele LCV.

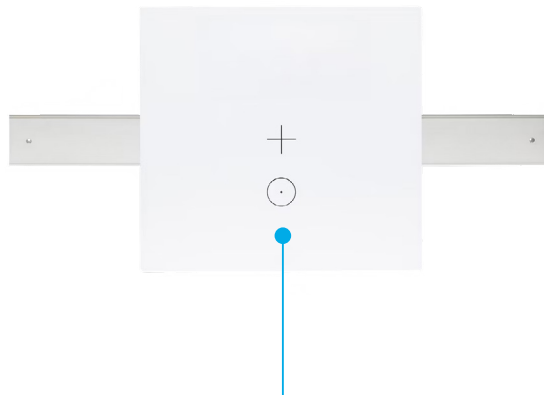

Radar pentru Volvo și Volkswagen

Extinderea capacității de lucru cu un Instrument adecvat pentru camioanele/ autobuzele Volvo, vehiculele Euro 6 și VW Transporter.



Instrument pentru calibrarea camerei oglinzii

Aliniere pentru calibrarea camerei oglinzii laterale, disponibil pentru Mercedes Benz Actros.

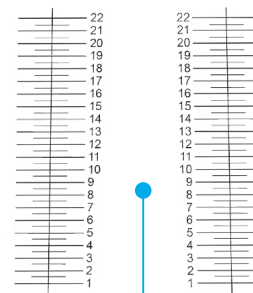

RadAR pentru MAN

Extinderea capacitatii de lucru cu un Instrument adecvat pentru vehiculele MAN Euro 6.

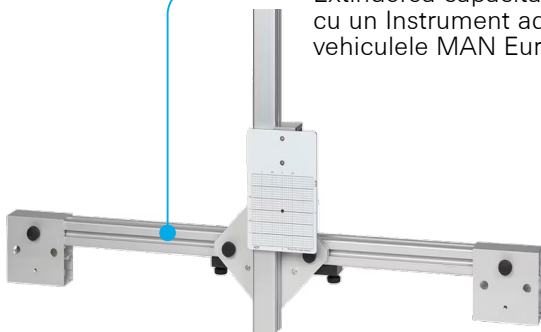

Țintă pentru calibrarea camerei oglinzii

Țintă transparentă pentru calibrare.

[pro]Diagnostics

ZF MultiScan: Soluția rapidă de diagnosticare auto



Explorați soluția de diagnoză multi-brand ZF pentru PC și CV.

ZF Friedrichshafen AG | ZF Aftermarket
Obere Weiden 12
D-97424 Schweinfurt
Germany



[youtube.com/@zfaftermarket](https://www.youtube.com/@zfaftermarket)
[linkedin.com/showcase/zfaftermarket](https://www.linkedin.com/showcase/zfaftermarket)
[facebook.com/zfaftermarket.global](https://www.facebook.com/zfaftermarket.global)