



[pro]Diagnostics

Kalibracja systemów ADAS dla pojazdów ciężarowych

Obsługa i funkcje kalibracji
systemów ADAS w ZF MultiScan



Pełna kalibracja systemów ADAS w samochodach ciężarowych

Technologia ADAS jest dziś standardem. Nowoczesne warsztaty już zarabiają na kalibracji systemów ADAS, podczas gdy pozostałe patrzą, jak zyski odjeżdżają do konkurencji.

Dlaczego zlecać kalibrację na zewnątrz, skoro możesz przeprowadzić ją u siebie? Nasze profesjonalne systemy kalibracji statycznej i dynamicznej pozwalają przekształcić każdy warsztat w specjalistę od systemów ADAS w samochodach osobowych.

Wykorzystaj każdą okazję do zwiększenia przychodów.

Oto sytuacje, w których kalibracja staje się Twoją kolejną dochodową usługą:



Regulacja geometrii kół przedniej lub tylnej osi.



Demontaż, montaż lub wymiana kamery systemów wspomagania kierowcy.



Demontaż, montaż lub wymiana przedniej szyby.



Usuwanie usterek związanych z nieprawidłowym działaniem systemów.



Konieczność wykonania kalibracji zgodnie z wytycznymi producenta pojazdu.

Funkcje kalibracji ADAS w ZF Multiscan



Zgodność z OEM i pełne bezpieczeństwo: Rozwiązanie oparte na sprawdzonych danych i standardach producentów pojazdów (OEM), gwarantujące bezpieczną i precyzyjną kalibrację za każdym razem.



Kalibracja statyczna i dynamiczna: Profesjonalne wsparcie dla obu metod kalibracji.



Rama i tablice kalibracyjne ZF: Mobilna konstrukcja, szybki montaż i gotowość do pracy natychmiast po ustawieniu stanowiska.

Tablice

Przemysłana konstrukcja, podwójna korzyść. Nasze tablice kalibracyjne posiadają dwustronny nadruk, dzięki czemu jedna tablica jest kompatybilna z dwiema różnymi markami pojazdów. To większy zwrot z inwestycji i mniejsze zapotrzebowanie na miejsce w warsztacie.

TFC 1 / TFC 2

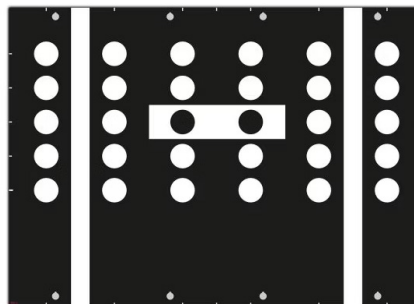

- ✓ Volkswagen
- ✓ Audi
- ✓ Cupra
- ✓ Seat
- ✓ Škoda

PRZÓD

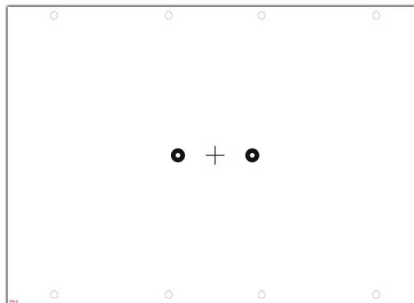

- ✓ Mercedes
- ✓ Volvo
- ✓ Polestar

TYŁ

TFC 5 / TFC 6

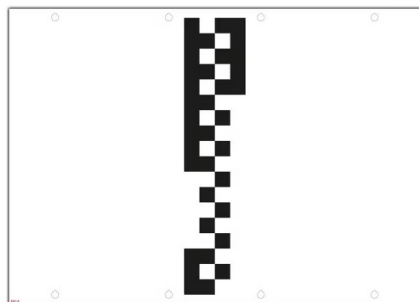

PRZÓD

- ✓ Fiat
- ✓ Hyundai
- ✓ Jeep
- ✓ Kia



- ✓ Volvo
- ✓ Renault

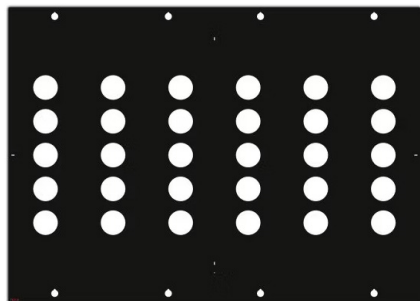

TYŁ

- ✓ Alfa Romeo

- ✓ MAN
- ✓ Iveco
- ✓ Scania



Dodatkowe akcesoria

Uzupełnij swoje stanowisko ADAS o dedykowane akcesoria kalibracyjne i zapewnij pełną kompatybilność z ramą kalibracyjną. Zyskasz płynną pracę, precyzję oraz wydajność, których Twój warsztat oczekuje przy każdej realizowanej kalibracji.

Uniwersalny uchwyt tablicy

Uchwyt do tablic przeznaczonych do lekkich pojazdów użytkowych.

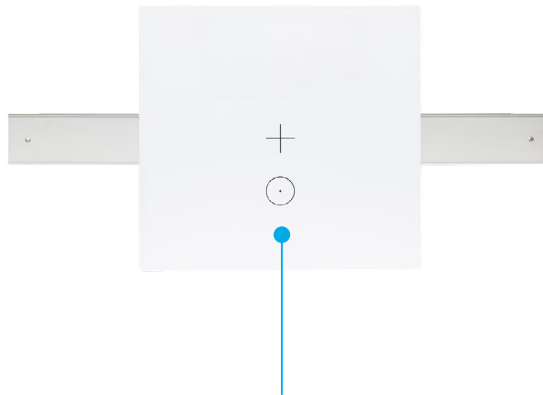

Radar dla Volvo i Volkswagena

Narzędzie rozszerzające odpowiednie dla pojazdów Volvo Truck/Bus, pojazdów zgodnych z Euro 6 i VW Transportera.

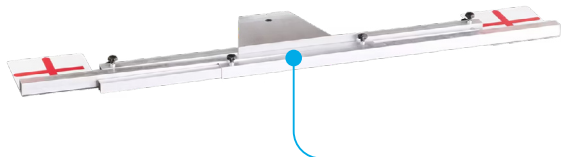

Narzędzie do kalibracji kamery lusterka

Wyrównanie do kalibracji kamery lusterka bocznego, odpowiednie dla modelu Mercedes Benz Actros.

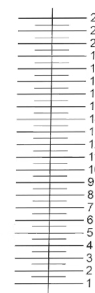

Radar dla pojazdów MAN

Narzędzie rozszerzające odpowiednie dla pojazdów MAN Euro 6.

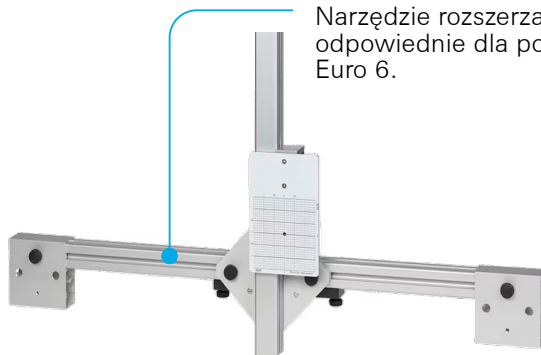

Cel do kalibracji kamery lusterka

Przezroczysta tablica do kalibracji.

[pro]Diagnostics

ZF MultiScan: Szybka ścieżka do per- fekcyjnej diagnostyki



Rozwiązanie diagnostyczne dla pojazdów osobowych
i ciężarowych z obsługą wielu marek.

ZF Friedrichshafen AG | ZF Aftermarket
Obere Weiden 12
D-97424 Schweinfurt
Germany



[youtube.com/@zfaftermarket](https://www.youtube.com/@zfaftermarket)
[linkedin.com/showcase/zfaftermarket](https://www.linkedin.com/showcase/zfaftermarket)
[facebook.com/zfaftermarket.global](https://www.facebook.com/zfaftermarket.global)