



[pro]Diagnostics

Calibration ADAS pour véhicules utilitaires

Prise en charge et fonctionnalités
ADAS dans ZF MultiScan



Calibration ADAS complète pour véhicules utilitaires

La technologie ADAS est partout. Les ateliers intelligents tirent parti de l'opportunité offerte par la calibration, tandis que d'autres voient leurs bénéfices partir chez leurs concurrents.

Pourquoi vous contenter de l'externaliser alors que vous pouvez la maîtriser en interne ? Nos systèmes d'étalonnage statique et dynamique professionnels transforment chaque atelier en un spécialiste ADAS spécialisé dans les voitures particulières.

Maximiser chaque opportunité.

Voici quand la calibration devient votre prochain service rentable :



Ajustements des réglages de roue sur l'essieu avant ou arrière.



Retrait, installation ou remplacement de la caméra du système d'aide à la conduite.



Retrait, installation ou remplacement du pare-brise.



Traitement des dysfonctionnements ou des réclamations clients.



Suivi des instructions spécifiques du fabricant.

Fonctionnalités ADAS dans ZF MultiScan



Conforme aux normes OEM et sécurisé : conformité OEM et sécurité : Basé sur des normes et des données OEM éprouvées, garantissant une calibration sûre et fiable à chaque fois.



Calibration statique et dynamique : calibration statique et dynamique : Solutions professionnelles pour la calibration statique et dynamique sur les voitures de tourisme, les véhicules utilitaires légers et les véhicules utilitaires.



Banc de calibration et cibles de ZF : Facile à déplacer, rapide à installer et prêt à être utilisé sur place en un rien de temps.

Cibles

Un design intelligent, deux fois plus de valeur. Nos cibles de calibration sont imprimées recto verso, ce qui permet de les utiliser pour deux marques de véhicules différentes, optimisant ainsi votre investissement tout en réduisant vos besoins en stockage.

TFC 1 / TFC 2

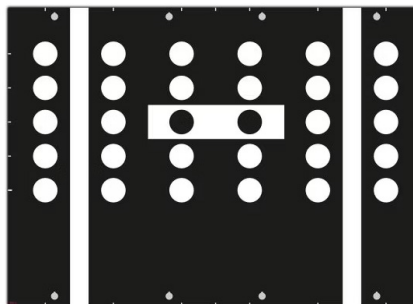

RECTO

- ✓ Volkswagen
- ✓ Audi
- ✓ Cupra
- ✓ Seat
- ✓ Škoda

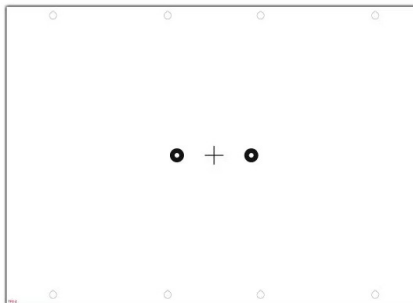

VERSO

- ✓ Mercedes
- ✓ Volvo
- ✓ Polestar

TFC 5 / TFC 6

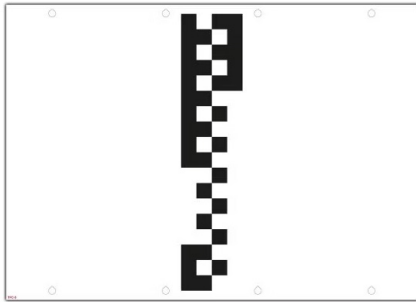

RECTO

- ✓ Fiat
- ✓ Hyundai
- ✓ Jeep
- ✓ Kia

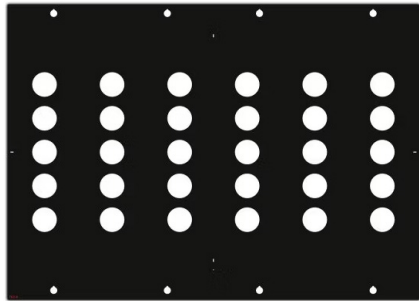

VERSO

- ✓ Alfa Romeo

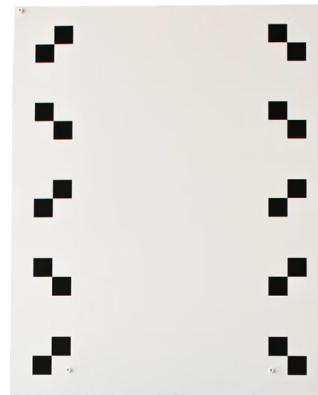

- ✓ Volvo
- ✓ Renault

- ✓ MAN
- ✓ Iveco
- ✓ Scania



Accessoires

Complétez votre configuration ADAS avec des accessoires de calibration adaptés et assurez une intégration parfaite avec votre équipement, pour offrir à votre atelier la précision et l'efficacité requises pour chaque tâche de calibration.

Support de cible universel

Support pour cibles véhicules utilitaires légers.

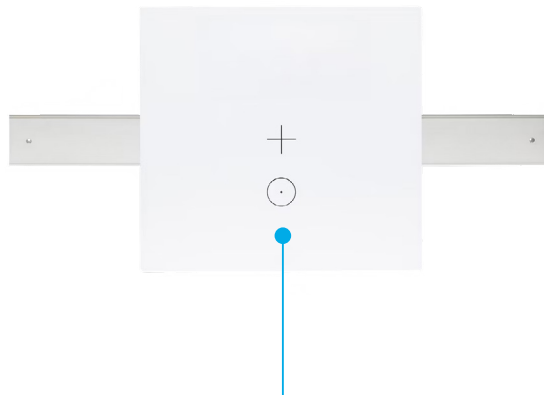
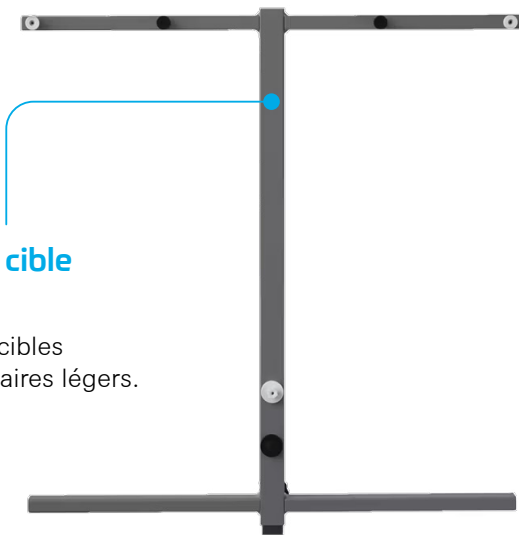

Radar pour Volvo et Volkswagen

Outil d'expansion adapté aux camions/ bus Volvo, aux véhicules Euro 6 et au VW Transporter.

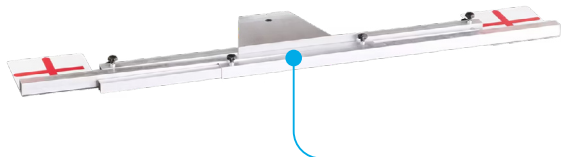

Outil pour la calibration des caméras de rétroviseurs

Alignement pour la calibration des caméras de rétroviseurs latéraux, adapté au Mercedes-Benz Actros.

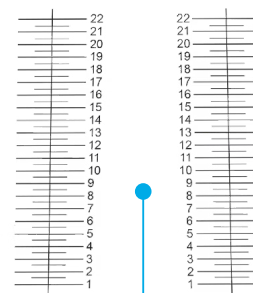

Radar pour MAN

Outil d'expansion adapté aux véhicules MAN Euro 6.

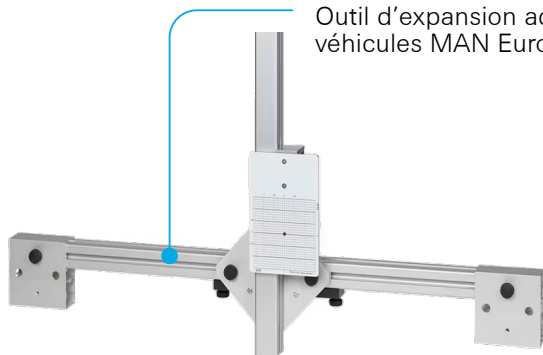

Cible pour la calibration des caméras de rétroviseurs

Cible transparente pour la calibration.

[pro]Diagnostics

ZF MultiScan: la voie rapide du diagnostic



Découvrez la solution de diagnostic multimarque ZF pour
voiture de tourisme et véhicule utilitaire.

ZF Friedrichshafen AG | ZF Aftermarket
Obere Weiden 12
D-97424 Schweinfurt
Germany



[youtube.com/@zfaftermarket](https://www.youtube.com/@zfaftermarket)
[linkedin.com/showcase/zfaftermarket](https://www.linkedin.com/showcase/zfaftermarket)
[facebook.com/zfaftermarket.global](https://www.facebook.com/zfaftermarket.global)